



DESIGN / diskontinuální řešení

- OPTIMA CANOPY
- ULTIMA CANOPY
- ORCAL CANOPY

- AXIOM CANOPY
- INFUSIONS CANOPY

ARCHITEKTONICKÉ A ENVIRONMENTÁLNÍ TRENDY

Trendy designu jsou přímým důsledkem měnících se sociálních, hospodářských a ekologických vlivů. Dnešní architektura je ekologicky odpovědná a kombinuje spektrum designu sahajícího od „minimalistické“ otevřenosti až k úplnému otevření pohledu. Ve fázi návrhu a výstavby budovy jsou na prvním místě úvahy o energetické účinnosti a dopadu stavebních materiálů na životní prostředí (všudypřítomný CO₂, odpady, obsah recyklovaných materiálů a recyklovatelnost).

Při obsazování prostoru nastavují latku úrovně komfortu a efektivitě práce konečné povrchové úpravy interiéru. Stropy, které představují nejrozsáhlejší vnitřní úpravy interiéru budovy, přispívají klíčovými způsoby k definování estetiky, akustiky a světelných účinků interiéru budovy. Ať bereme v úvahu konstrukci, která využívá tepelné vlastnosti betonového nosného stropu nebo vytváření stropního povrchu „od stěny ke stěně“, Armstrong vám nabízí podhledové

systemy, materiály a souhm vlastností pro doplnění architektonických konceptů, počínaje monolitickými až po diskontinuální pohledové prvky.



ULTIMA Canopy



DISKONTINUÁLNÍ ŘEŠENÍ CANOPY

Jako reakci na nové trendy v architektuře, které volají po akustických a zároveň designových řešeních s použitím odkrytých stropů a jako odpověď na rostoucí požadavky koncových uživatelů, navrhla firma Armstrong řadu diskontinuálních podhledů, aby odpovídaly nejnáročnějším normám kvality pracoviště a zároveň podporovaly původní architektonickou koncepci.

Pro projekt, který má být navržen s odkrytou konstrukcí nebo doplňující současné řešení podhledů „od stěny ke stěně“, se mohou použít tyto prvky Canopy:

- vizuálně překvapující s moderním důrazem;
- esteticky integrované, nerušící s důrazem na výkon;
- barevné pro vytvoření kontrastu a rytmu;
- tvarované pro koordinaci s nábytkem;
- seskupené jako replika hlavních architektonických prvků;
- zahnuté pro vytvoření ochranného a intimního prostředí;
- texturované nebo mikroperforované aby vyhovovaly tématice designu;
- solitérně upevněné pod stávajícím řešením „od stěny ke stěně“ a tvořící vizuální prvek;
- inteligentní, plně technologických a servisních prvků;
- ekologicky šetrné, bez prořezů vzniklých na staveništi;
- na míru protože ... vy jste jedineční!

INFUSIONS Canopy

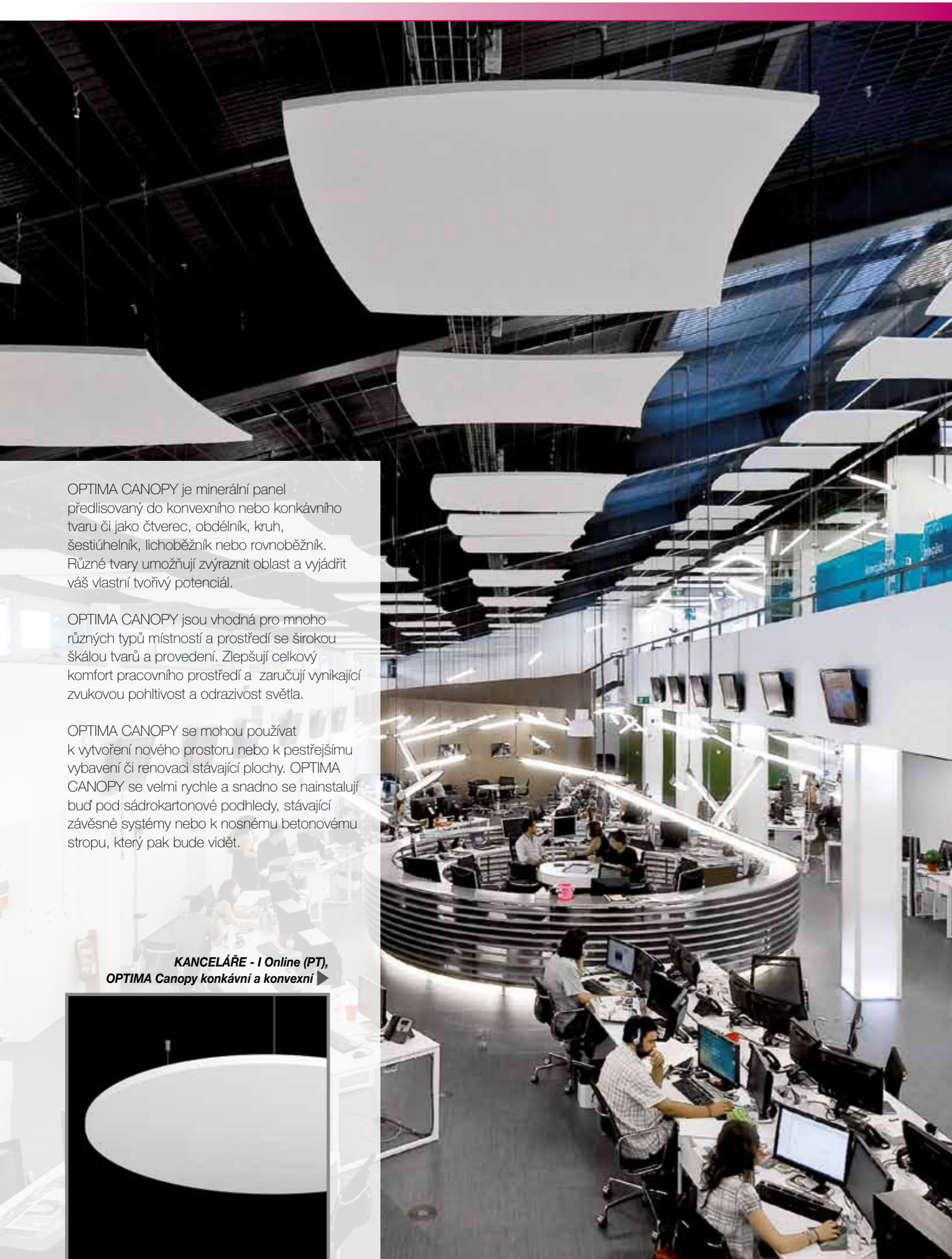

OPTIMA CANOPY je minerální panel předlisovaný do konvexního nebo konkávního tvaru či jako čtverec, obdélník, kruh, šestiúhelník, lichoběžník nebo rovnoběžník. Různé tvary umožňují vyznačit oblast a vyjádřit váš vlastní tvořivý potenciál.

OPTIMA CANOPY jsou vhodná pro mnoho různých typů místností a prostředí se širokou škálou tvarů a provedení. Zlepšují celkový komfort pracovního prostředí a zaručují vynikající zvukovou pohltivost a odrazivost světla.

OPTIMA CANOPY se mohou používat k vytvoření nového prostoru nebo k pestřejšímu vybavení či renovaci stávající plochy. OPTIMA CANOPY se velmi rychle a snadno nainstalují buď pod sádkartonové podhledy, stávající závěsné systémy nebo k nosnému betonovému stropu, který pak bude vidět.

**KANCELÁŘE - I Online (PT),
OPTIMA Canopy konkávní a konvexní**

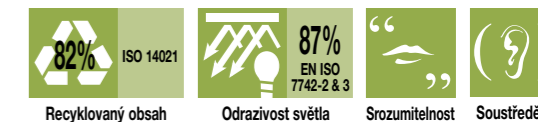

FYZICKÉ ÚDAJE

Barva* Bílá
Hrana Barva na hranách

* Další barvy RAL jsou k dispozici na zvláštní objednávku

Všechny OPTIMA CANOPY jsou ploché panely.

PLOCHÝ

ČÍSLO POLOŽKY

Položka č.	Tvar	Jednotek Sabine* na jednu položku
CS 5440	Čtverec	2.45
CS 5441	Konvexní tvar	2.35
CS 5442	Konkávní tvar	1.85
CS 5443	Kruh	2.00
CS 5444	Šestiúhelník	1.50
CS 5445	Lichoběžník	2.05
CS 5446	Rovnoběžník zkosený doleva	2.05
CS 5447	Rovnoběžník zkosený doprava	2.05
CS 5448	Malý obdélník	3.85
CS 5449	Velký obdélník	5.25

* Průměr laboratorních měření 500-4000 Hz s jednotkami zavěšenými 1 metr podle EN ISO 354-2003. Zavolejte linku technické podpory prodeje a vyzádejte si další informace o akustických vlastnostech Canopy.

PRVKY SESTAVY

- Panel OPTIMA CANOPY s integrovaným hliníkovým rámem
- Upevňovací šablona na homím krytu kartonu
- Instalační manuál

Pozn.: Zavěšovací sada není součástí dodávky. Objednejte prosím sadu příslušenství podle instalační konfigurace.

AKUSTICKÉ ÚDAJE - 1000 mm vzdušného prostoru

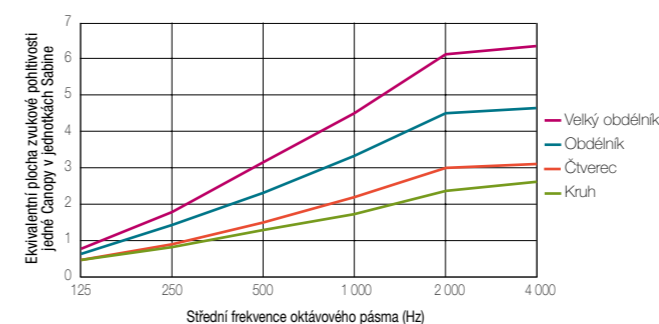

TVARY K DISPOZICI

Nominální 1200 x 1200 mm

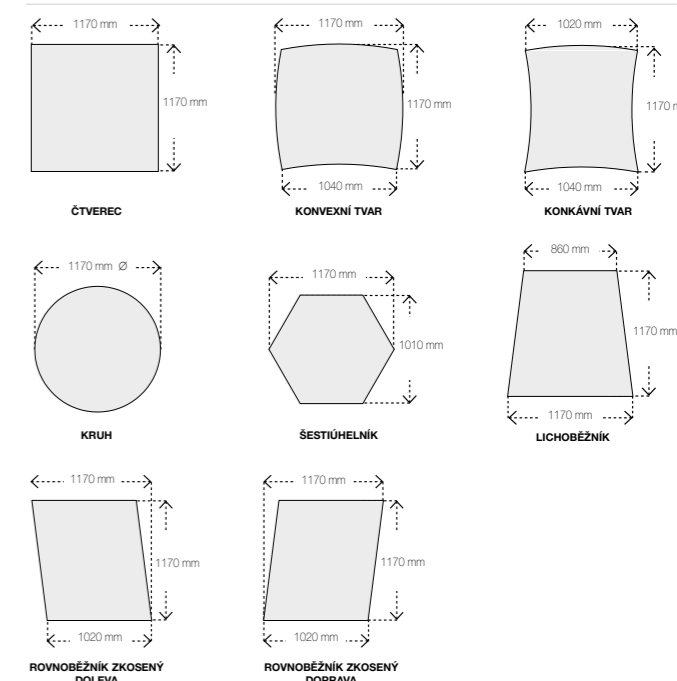

Nominální 1200 x 1800 mm

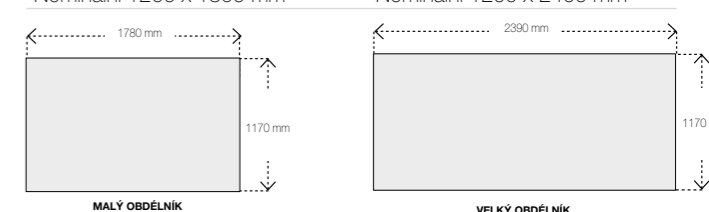

Nominální 1200 x 2400 mm

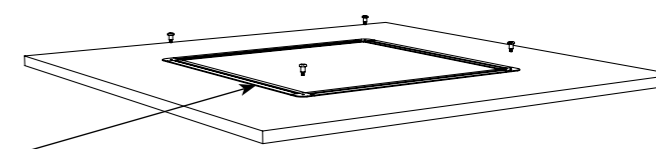

Integrovaný hliníkový rám je určen pro napojení na příslušenství pro zavěšení a seskupování

Rozměry hliníkového rámu:

- Moduly 1200 x 1200 mm: 610 x 610 mm
- Moduly 1200 x 1800 mm: 610 x 1220 mm
- Moduly 1200 x 2400 mm: 610 x 1830 mm



EEA euro třída B-s1, d0

EN 13501-1



90 % RH



15 LET
záruka



Nominální 1200 x 1200mm: 4,50Kg
Nominální 1200 x 1800mm: 6,80Kg
Nominální 1200 x 2400mm: 9Kg



ULTIMA CANOPY je minerální panel, vytvarovaný na konkávní nebo konvexní tvar. Zahnutý tvar umožňuje zvýraznění a vyjádření vaší vlastní kreativity a tvůrčího potenciálu. Kromě toho je lze instalovat se sklonem až 45° od vodorovné polohy.

ULTIMA CANOPY je kreativní řešení designu pro volná prostranství, které nabízí vynikající zvukovou pohltivost a odrazivost světla.

ULTIMA CANOPY zlepšují celkový komfort individuálního pracovního prostředí.

ULTIMA CANOPY mají povrchovou úpravu podle objednávky a velmi rychle a snadno se instalují. ULTIMA CANOPY se mohou používat pro obnovu stávající plochy. Navíc nejsou pro instalaci potřeba žádné speciální nástroje. Můžete snadno nastavit a připevnit Canopy v různých výškách a sklonech.

**KANCELÁŘE - Bürgermeister (NL),
ULTIMA Canopy konkávní a konvexní**

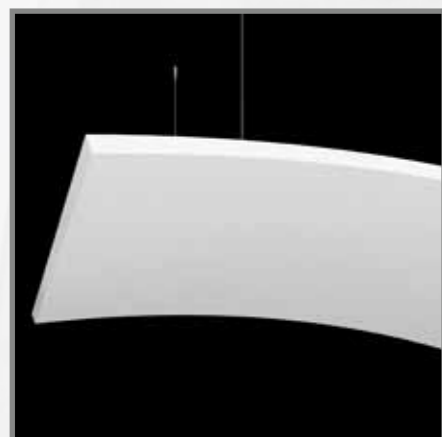

FYZICKÉ ÚDAJE

Rozměry	1905 x 1180 x 32 mm
Barva	Bílá
Hrana	Nátěr na hranách



ČÍSLO POLOŽKY

1 kus v krabici	62591	62581
2 kusy v krabici	62592	62582

PRVKY SESTAVY

- Panel ULTIMA CANOPY včetně integrovaných kotevnicích bodů pro napojení na závěsné sady
- 4 x závěsná lanka (délka pro spuštění 4,80 m)
- 4 x svorka kotvy pro zachycení do konstrukce
- 4 x čepička kotvy
- 4 x nastavovací prvek spodního konce lanka *
- 4 x svorka spodního konce a montáž *
- 4 x čepička vnitřního válečku *
- Upevňovací šablona na horním krytu kartonu
- Instalační manuál

* Zařízení pro nastavení lanka při připojení k panelu.

PŘÍSLUŠENSTVÍ

Položka číslo.	Popis
CS 5423	Standardní závěsná sada: 4 lanka; Délka spuštění: 4,80 m
625530	Rozšířená sada závěšení: 4 lanka; Délka spuštění: 9,15 m
7006	Krycí sada - používá se při zavěšení ULTIMA CANOPY pod stávající podhled

Pozn.: Jedna Canopy potřebuje 2 sady

AKUSTICKÉ ÚDAJE - 1000 mm vzdušného prostoru

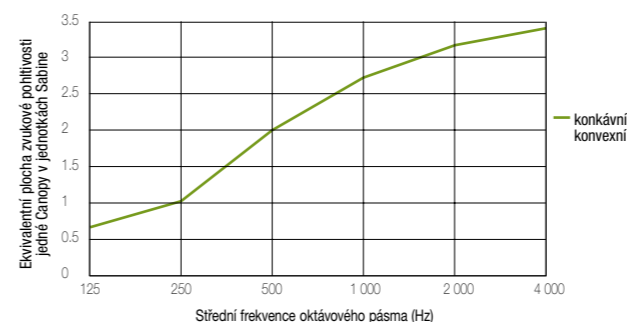

TVARY K DISPOZICI

Řez (poloměr = 3280 mm)

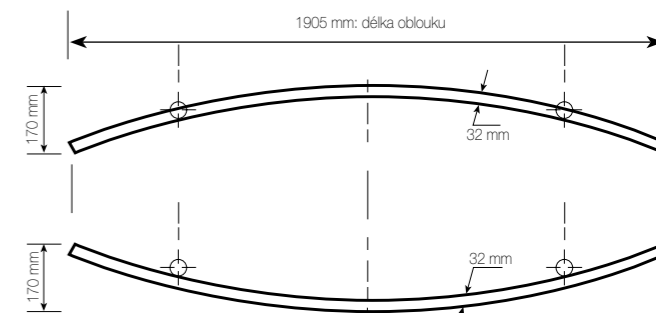

Půdorys

Příklad půdorysu ploché Canopy

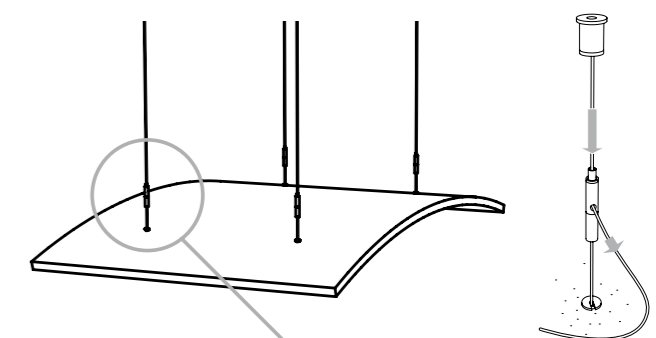
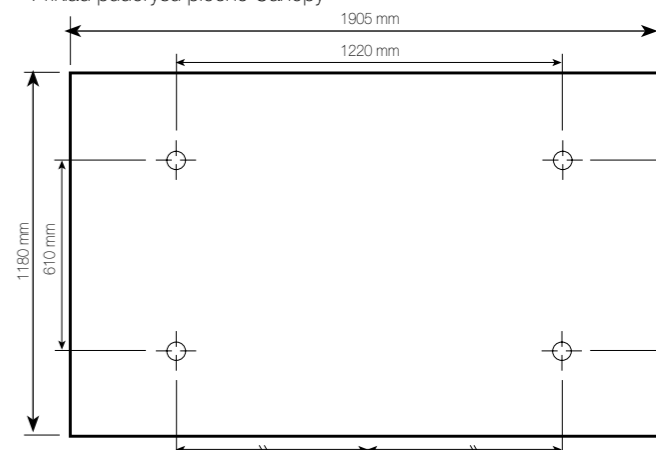

EEA euro třída A2-s1, d0



70 % RH

15 LET
záruka



≈ 23 kg/ks



ORCAL Canopy je součástí široké škály diskontinuálních podhledů a Canopy Armstrong. Canopy se dodávají ve třech různých designech (plochý, konkávní a konvexní tvar) a návrháři nebo zadavateli umožňují vytvořit zajímavé prostory s akustickým komfortem (rozumitelnost řeči). Zajišťují vysokou úroveň designu, protože Canopy jsou k dispozici ve třech různých provedeních a mohou se použít samostatně nebo jako skupiny a pole.

Panely se dodávají s vysoce trvanlivou standardní barevnou úpravou s možností snadného čištění a udržování. Canopy jsou v provedení Extra Microperforation, které zajišťuje jednolitý design bez viditelné perforace, přesto však s dobrými akustickými vlastnostmi a světelnou odrazivostí.

Canopy je plně uzavřená. Tím se zajišťí, že viditelná zadní strana má stejný design.

DOPRAVA - Letiště Nice (FR), ORCAL Canopy konkávní

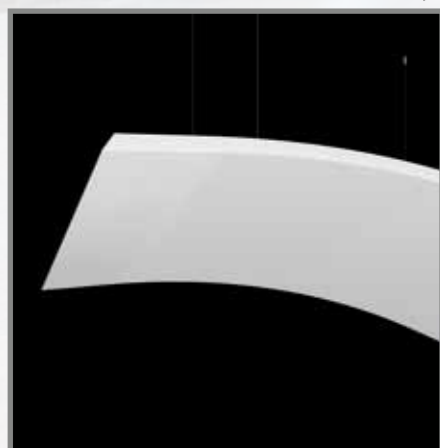

FYZICKÉ ÚDAJE	
Rozměry	1890 x 1181 x 40 mm
Barva	Bílá (RAL9010)*
Detail hrany	- Zahnuté (konkávní / konvexní): detail hrany šířka: 47° detail hrany délka: 90° - Ploché: všechny strany 47°
Povrch / konečná úprava	- Přední strana: Extra Microperforation 0,7 mm, 1% volné plochy, pro bezchybný vzhled viditelného prvku - Zadní strana: Standard Perforation 2,5 mm, 16% volné plochy pro lepší akustické vlastnosti. Akustická výplň 20 mm, 25 kg/m ³

* Další barvy RAL jsou k dispozici na zvláštní objednávku



ČÍSLO POLOŽKY			
1 kus v krabici	CS 600064	CS 600065	CS 600063

- PRVKY SESTAVY**
- Panel ORCAL Canopy
 - 4 x závěsná lanka (délka pro spuštění 2,00 m)
 - 4 x svorka kotvy pro upevnění do konstrukce
 - 4 x čepička kotvy
 - 4 x 50 mm podložka desek
 - Návod k instalaci

PŘÍSLUŠENSTVÍ	
Položka číslo.	Popis
CS 600066	Standardní sada pro zavěšení ORCAL Canopy 2000 mm délka
CS 600068	Plochá podložka pro ORCAL Canopy

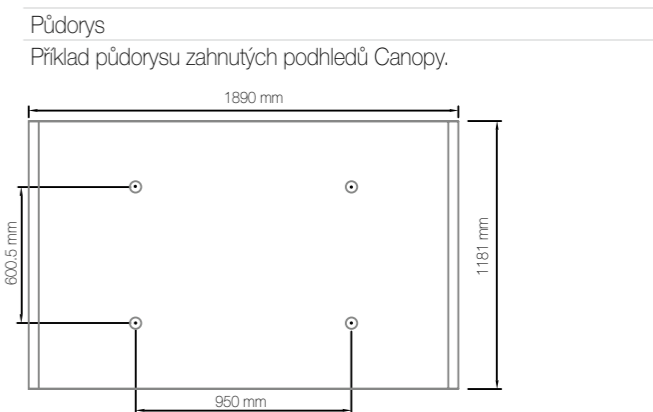
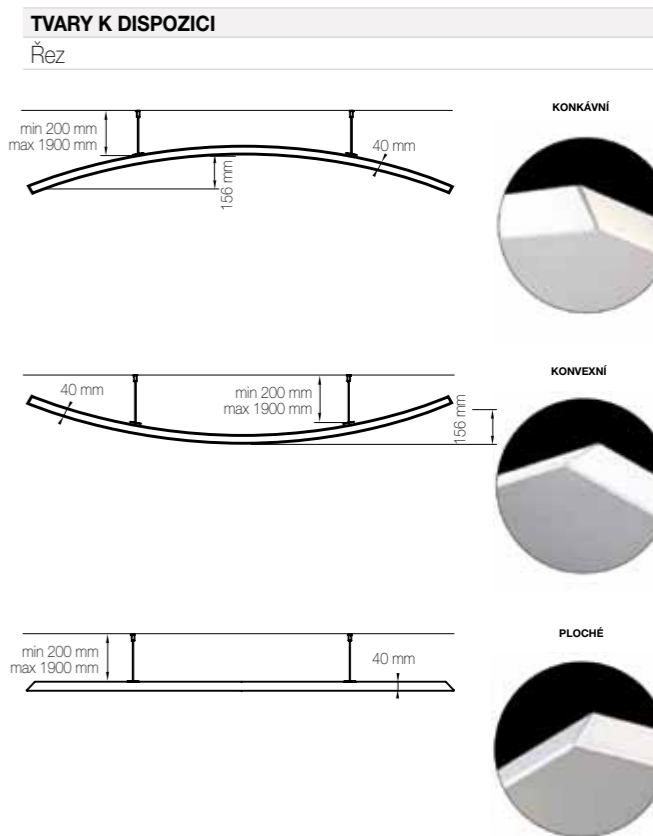
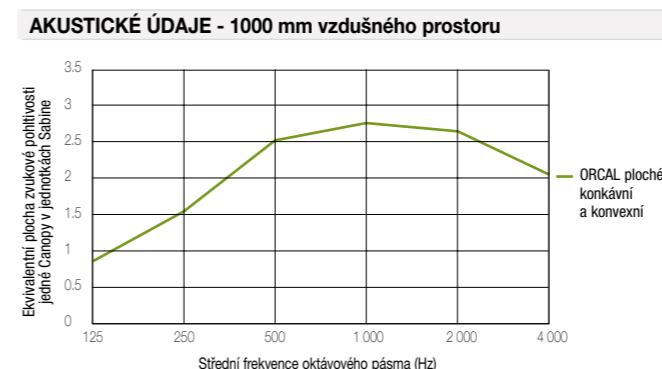

EEA	euro třída B-s2, d0	90 % RH	15 LET záruka	Ploché: 26.3 kg Zakřivený (konkávní/konvexní): 28.3 kg
-----	---------------------	---------	-------------------------	---



Recyklovaný obsah Odrazivost světla do 90% EN ISO 7742-2 & 3 Srozumitelnost



AXIOM C Canopy Axiom a KE Canopy může zlepšit akustiku a přitom zachovat design. Obě provedení AXIOM Canopy jsou ve velké oblibě! Canopy AXIOM je systém obvodových lišt, které mají z desek plné velikosti vytvářet „podhledová oblaka“. Jsou vyrobeny ze standardních podhledových panelů a připravené k montáži dílů Axiom.

Axiom Canopy vymezují a individualizují velké otevřené prostory. Jejich úkolem je vytvořit plovoucí podhledy a zároveň zlepšovat akustiku snížením hluku v prostorech a tím zvyšovat srozumitelnost řeči v konkrétní oblasti. Jsou ideální pro akusticky problémové nebo otevřené prostory.

Pozn.: Barvy na vyžádání. Kontaktujte prosím technické oddělení.

SLUŽBY - Divadlo (USA), AXIOM KE

AXIOM C

FYZICKÉ ÚDAJE

Barva Barva Global White / RAL 9010 *

Materiál Extrudovaný hliník

* Další barvy RAL jsou k dispozici na zvláštní objednávku

AXIOM C AND AXIOM KE CANOPY KIT COMPONENTS

AXIOM C CANOPY SPECIFICKÉ

AXIOM KE CANOPY SPECIFICKÉ

Číslo položky	Description
B551411	AXIOM C Tegular Vector profil
A 345	AXIOM C Tegular Vector rohová spojka
CS 574206	AXIOM KE profil
CS 57	AXIOM KE Canopy Mitre rohový kus
A361	AXIOM KE Canopy Mitre rohový spojovací konektor
A 338	Univerzální podélná spojka AXIOM
C 3000 AWDN 21	Primární C profil Závěs T profilu
A 348	Závěs C profilu
CA 97	Svorka pro C profil (dodává se v sadě pouze pro Velkou Británii)
A 347	24mm XL ² spojovací sponka
A 346	15mm XL ² spojovací sponka
A 339	Univerzální spojka T profilu

Pozn.: Sadá Axiom je k dispozici buď s 15mm nebo 24mm závěsnou konstrukcí. Kazety nejsou součástí sady.

TVARY K DISPOZICI - STANDARDNÍ SESTAVY

	3.0 m	2.4 m	1.8 m	1.2 m
1.2 m	10 Podhledové kazety	8 Podhledové kazety	6 Podhledové kazety	4 Podhledové kazety
1.8 m	15 Podhledové kazety	12 Podhledové kazety	9 Podhledové kazety	
2.4 m	20 Podhledové kazety	16 Podhledové kazety		
3.0 m	25 Podhledové kazety			

AKUSTICKÉ ÚDAJE - 1000 mm vzdušného prostoru

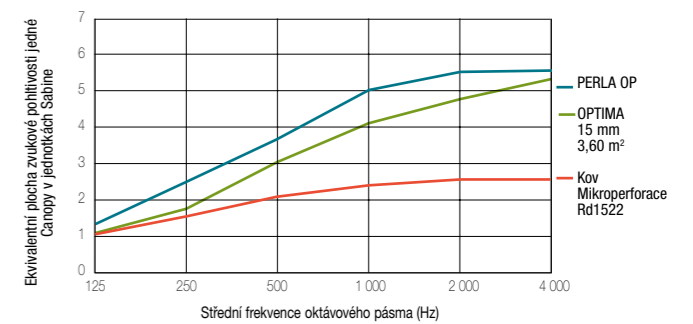

* Všimněte si, že recyklovaný obsah se uvádí jen pro rám. Více informací o tomto recyklovaném obsahu naleznete na stránce produktu výpiňová kazeta.



Zdůrazněním oblasti či poskytnutím pocitu důvěrnosti vám podhledy INFUSIONS umožní vyjádřit váš tvůrčí potenciál v úplně nové dimenzi. Ukotvené do stropu nebo na stěnu s jedinečně prostým systémem lanek se INFUSIONS vznášejí a zdánlivě popírají gravitaci. Kromě řady materiálů, velikostí, barev a textur – umístění, konfigurace a možnosti osvětlení dělají z podhledů INFUSIONS nedocenitelný nástroj pro architekty a návrháře interiérů. Podhledy INFUSIONS jsou promyšleným způsobem jak vymezovat různé velké zóny pro různé účely - od nabídky relaxačního oddechu až po pohodlné soukromí nebo navození idylické nálady.

Canopy lze rychle a snadno nainstalovat, ať již pod sádkartonové stropy, stávající sítě systémů nebo k betonu.

**OBCHOD - Tyco Restaurant (B),
INFUSIONS Channelled Midnight**

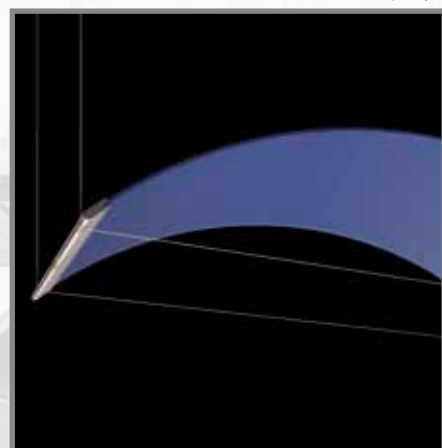

FYZICKÉ ÚDAJE

Rozměry	Pravoúhlá hrana 1525 x 610 x 6 mm 1830 x 610 x 6 mm
Materiál	Komůrkový polykarbonát
Konečná úprava povrchu	Hladká
Barva	Všechny barvy

PRVKY SESTAVY

- Ploché panely INFUSIONS s 610 mm širokými profily z extrudovaného hliníku (2 extrudované profily / panel)
 - 2 prodlužovací lanka pro vytvoření oblouku 60°
 - 2 prodlužovací lanka pro vytvoření oblouku 90°
- Pozn.: Závěsná sada není součástí dodávky. Prosím, objednejte sadu příslušenství podle instalační konfigurace.

SADA S PŘÍSLUŠENSTVÍM

Položka číslo.	Popis
7004A	Standardní závěsná sada (2,40 m)
7005A	Rozšířená závěsná sada (4,80 m)
7006	Ozdobný kryt závěsné sady
7007	Propojovací sada
7008	Sada připevnění na zeď
7009	Sada připevnění na konec zdi

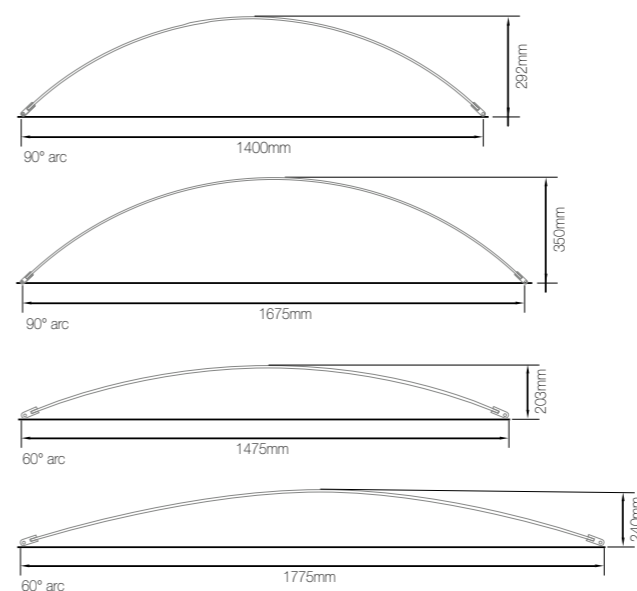

BARVY



Channelled Intellect



Channelled Sunset



Channelled Vision



Channelled Mist

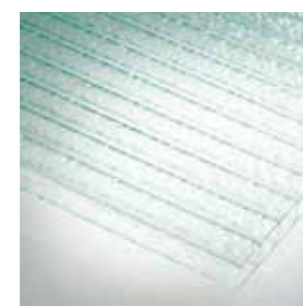

Channelled Caribbean

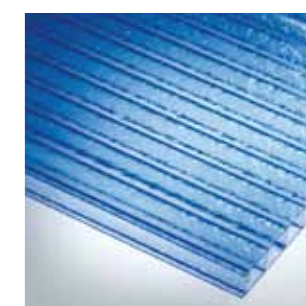

Channelled Midnight

Pro získání produktového čísla INFUSIONS Canopy, kontaktujte prosím technické oddělení.



EEA euro třída B-s1, d2

15 LET
záruka



1525 x 610: 2.7 kg
1830 x 610: 3.1 kg